

小便器用自動洗浄器

# Flush Man<sup>®</sup>

## 取扱説明書

このたびは「フラッシュマン」をお買い上げいただき、誠にありがとうございます。本製品は既設の設備を活かした改装方式です。

既設のバルブに取付前に必ず下記の点をご確認ください。

- 既設のバルブ本体、給水管、継ぎ手部の通水経路で漏水、破損は見られない。
- バルブ本体の止水栓で止水・通水が問題なくできる。

使用上のご注意	1	使用方法	4
仕様	1	赤 LED 点滅パターン	5
各部の名称	2	「故障かな?」と思ったら	6
設定スイッチ	3	製品保証とアフターサービス	裏面
感知距離の調整	3		

工事業者様へのお願い 必ずユーザー様へお渡しください。

### 使用上のご注意

- 本体に水を直接かけないでください。火災や感電の原因となります。
- 分解したり、修理・改造はしないでください。火災や感電の原因となります。
- 湿気が多い場所には設置しないでください。故障や感電のおそれがあります。
- センサー面に傷をつけないようにしてください。機器が破損するおそれがあります。
- 屋外や凍結が予想される場所には設置しないでください。  
機器が破損して漏水する恐れがあります。
- お手入れの際、本体を強くこすらないでください。
  - ・汚れは乾いた布、または水をよく絞った布で拭いてください
  - ・酸性、アルカリ性洗剤、クレンザー類は使用しないでください。またたわしやブラシ等でゴシゴシ擦らないでください。外装を損傷します。

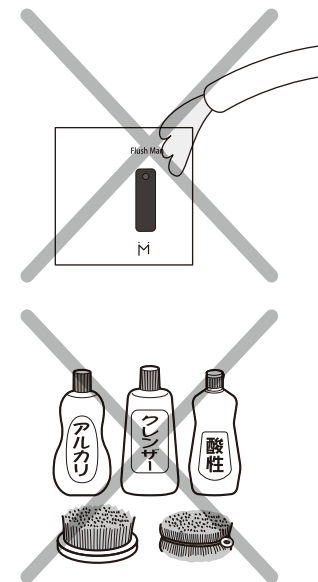

### 仕様

使用電源	AC100Vタイプ / 50-60Hz 電池タイプ / 単ニアルカリ乾電池2本
センサ方式	赤外線反射方式
感知距離・角度	感知窓より 50cm以内(調整可能)、下向き 20°
動作待機時間	前洗浄「有」の場合 2秒間、「無」の場合 6秒間
前洗浄	(有/無) スイッチで設定可能
本洗浄	スイッチにより便器の種類(淀掛け洗浄方式/スプレッター洗浄方式)を設定し吐水時間は(標準/長め) スイッチで切り替え
タイマー洗浄	最終使用の6時間後に自動洗浄、その後は24時間未使用ごとに自動洗浄
手動洗浄機能	背面の「手動ボタン」を1回押すごとに本洗浄時間吐水、連続吐水可能
簡易凍結防止機能	気温が3℃未満になると、気温に応じて10~30分ごとに本洗浄時間吐水「入」「切」いずれかの設定が可能(出荷時設定「切」)
電池消耗告知	赤 LED が 1秒間隔で、常時点滅
作動弁方式	パイロット型電磁弁
給水圧力	最低水圧 / 0.05MPa(流動時)が必要、最高水圧 / 0.74MPa
吐水量	出荷時設定で1回あたり約2リットル(0.10 MPa)
使用温度範囲	周囲 1~50℃(凍結防止機能「入」の場合 - 5.0℃まで) 水温 1~40℃
外装	ABS樹脂(塗装) / ステンレスプレート(アクリルセンサー窓)

## 各部の名称

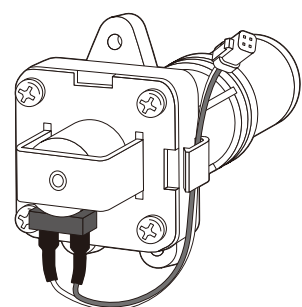
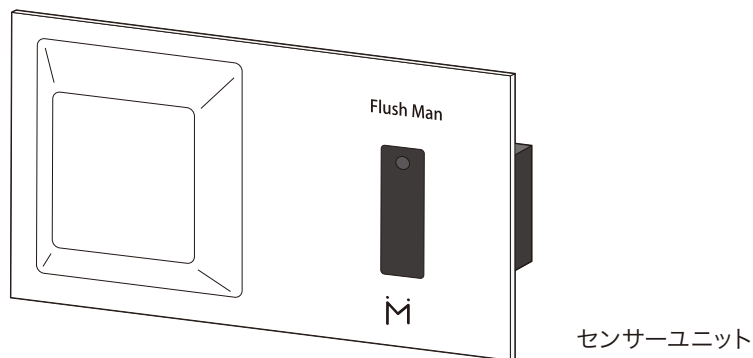

電磁弁

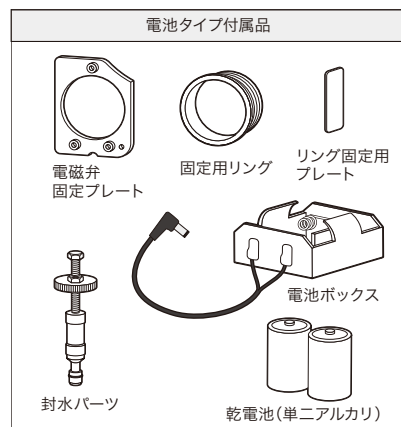
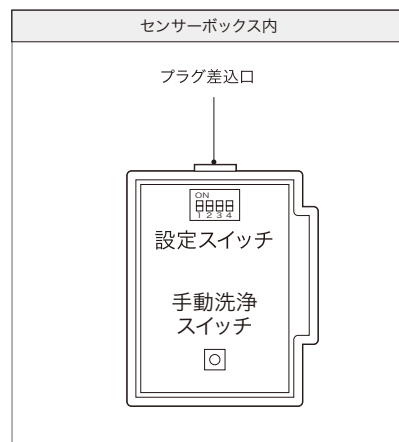

## 設定スイッチ

### 重要

スイッチの切り替えは、必ずプラグを抜いた状態で行ってください。  
電源が入ったままではリセットがかからず、切替後の設定が反映されません。  
スイッチの頭(白)を「上」または「下」にしっかりと動かし、使用環境に合わせて般定をしてください。スイッチがしっかり入り込んでいないと正常動作をしない場合があります。

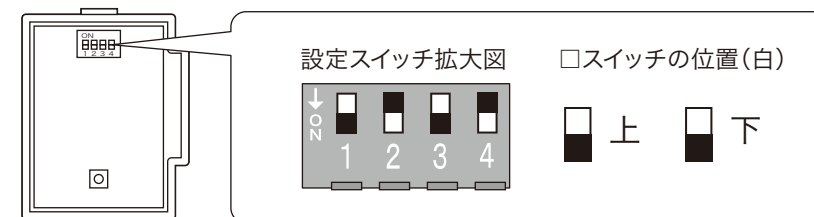

出荷時設定

機能	スイッチ	スイッチの頭(白)	設定
簡易凍結防止機能 <sup>(※1)</sup>	1	上	切
		下	入
洗浄方式	2	上	スプレッター
		下	淀掛け
本洗浄の吐水時間 <sup>(※2)</sup>	3	上	標準
		下	長め
前洗浄 <sup>(※3)</sup>	4	上	無
		下	有

※1 寒冷地で水道管の凍結を防ぐため、約3℃未満になると温度に応じて10分～30分ごとに間欠吐水を行います。

※2 吐水量の目安標準: 約1.5ℓ～約2.5ℓ/長め: 約2.0ℓ～約3.4ℓ

※3 便器の前に人が立ると約2秒間の洗浄を行い、便器への尿の付着や飛び散りを抑えます。  
前の使用者の本洗浄後から約3分間は、水の浪費を減らすため前洗浄を省略します。  
電池を入れてから10分間は前洗浄の省略はしません。

## 感知距離の調整

感知距離調整ボリュームで感知距離の調整をすることができます。感知距離表示シールをめくり、調整ボリュームを「短」から「長」の方向へゆっくり回しながら、ご使用上感度のよい距離の調整をおこなってください。

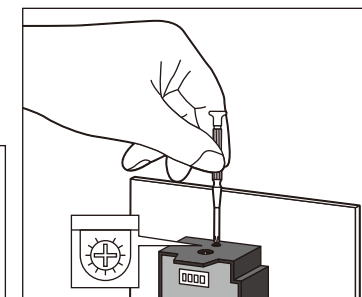
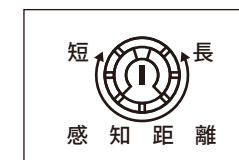

## 使用方法

### ■自動洗浄の動作

センサが使用者を感知し、便器から離れると自動で水が流れます。

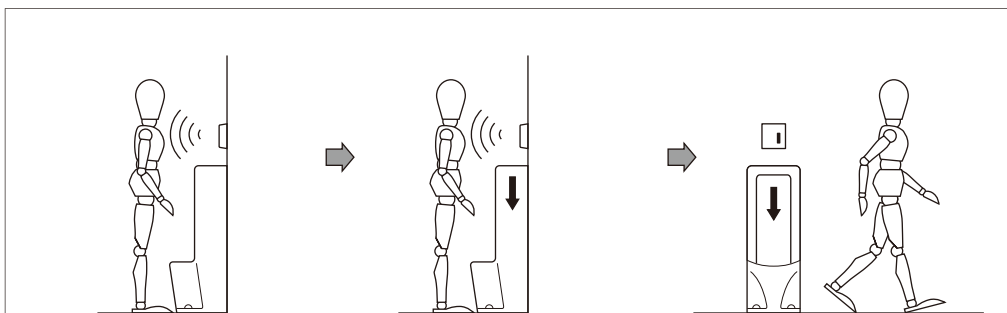

感知	前洗浄	本洗浄
<p>感知窓から 30~40cm 以内に接近するとセンサが感知します。</p> <p>※使用者感知中は LED が連続点灯します。</p> <p>※電池タイプの場合は一瞬しか光りません。</p>	<p>便器の前に人が立つと約2秒間の洗浄を行い、便器への尿の付着や飛び散りを抑えます。</p> <p>※出荷時は前洗浄「有」です。「無」にする場合はP3のスイッチ設定をご参照ください。</p> <p>※前の使用者の本洗浄後から約3分間は、水の浪費を減らすため前洗浄を省略します。</p>	<p>使用后、便器から離れると本洗浄を行います。(出荷時設定 5 秒)</p> <p>※本洗浄時間の変更はP3のスイッチ設定をご参照ください。</p> <p>※使用時間が短い場合や前の使用者との間隔が短い場合は洗浄水量を少なめにします。</p>

### ■補助的な動作

#### 設備保護洗浄

尿石の付着を防ぐため、長時間便器を使用しない時に定期的に自動洗浄します。

(最終使用から6時間後と、その後は24時間連続未使用時に自動洗浄)

#### 簡易凍結防止機能

寒冷地で水道管の凍結を防ぐため、約3℃未満になると温度に応じて間欠吐水を行います。(出荷時設定は「切」になっています。「入」にする場合はP3のスイッチ設定をご参照ください)

## 赤LED点滅パターン

### 【電池交換予告】

1秒

1秒間隔で1回点滅



電池が消耗した場合の交換告知です。

### 【動作停止表示】

4秒

4秒間隔で3回点滅



電池が完全に消耗した場合の点滅パターンです。直ちに新しい乾電池と交換してください。

### 【センサ連続検知 10分間】

10秒

10秒間隔で4回点滅

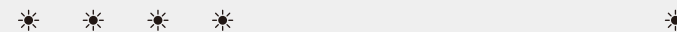

センサーが何か物を連続して感知している場合の点滅パターンです。障害物を全て取ってください。

### 【上記以外でLEDが点灯する場合】

- ・電池を入れた直後(制御回路リセット直後)約1秒間点灯(回路動作開始の合図)
- ・初期動作(電池セット後の10分間)でセンサが感知状態の間連続して点灯(感知距離調整の為)

## 乾電池の交換方法

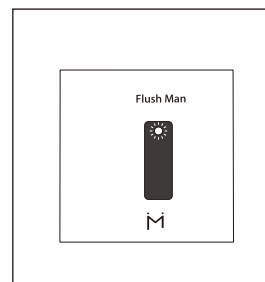

乾電池が消耗すると、赤ランプが1秒ごとに点滅しますので速やかに電池を交換してください。

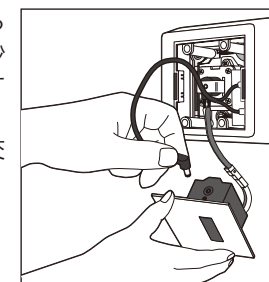

- ① センサーユニット上部にある電源コネクタから電池ケースのL字プラグを抜く。

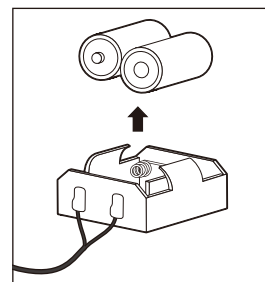

- ② 電池ケースを取り出し、電池を交換する。

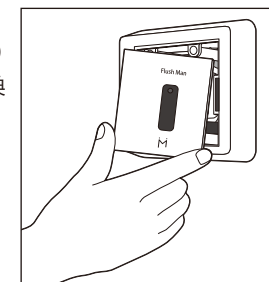

- ③ 外部枠に設けられたマグネットに合わせ、センサーユニットを吸着させて取付ける。

## 点検について

設置後は埋め込み部の封水金具付近、配管まわりの水漏れがないか確認してください。

1ヶ月に1回程度、壁内を確認して水漏れがないかを確認してください。

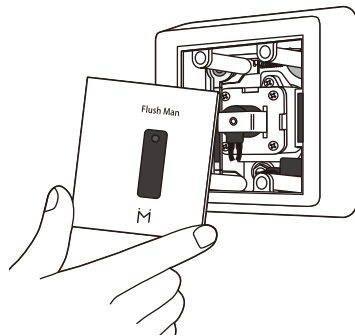

## 「故障かな？」と思ったら

“故障かな？”と思ったら、以下の事項をご確認ください。それでも状況が改善されない場合は、ユーザーサポート窓口 ☎ 0120-474-647へお問合せください。

現象	原因	対処
水が流れない	センサ感知距離が短い	感知距離を長くしてください。
	センサが壁やドアなど“何か”を感知している	障害物を取り除くか、感知距離を短くしてください。
	止水栓が閉まっている	本体背後の止水栓を十分開けてください。
	ストレーナーの詰まり	ストレーナーの清掃をしてください。
前洗浄しない	感知窓に太陽の直射光が当たっている	直射光を遮ってください。
	前洗浄省略	前の使用者の本洗浄から約3分間は、水の浪費を減らすため前洗浄は省略します。
	スイッチ設定	前洗浄「有」の設定になっているか(スイッチ4を手前にしっかり入り込んでいるか)確認してください。スイッチの切り替えは必ず電源プラグを抜いた状態で行ってください。
水が止まらない	本体ねじ込み不足	止水栓を閉じてから本体を取り付け直してください。
水がわずかに漏れている	取り付け部分のパッキンにゴミがかんでいる	本体を取り外し、パッキンのゴミを取り除いてください。
	バルブ内面に錆やゴミなどが付着している	本体を取り外し、専用バルブ内をきれいに清掃してください。
LEDが点滅している	動作停止モードなど	センサーが手すりや壁、ドアなどの障害物を感知している可能性があります。
誰も使用していないのに便器に水が流れている	設備保護洗浄による洗浄	最終使用から6時間、24時間ごとに行われる設備保護洗浄です。故障ではありません。

## 製品保証とアフターサービス

本製品の保証期間はご購入日より1年間です。詳細は同梱の製品保証書をご覧ください。製品保証をお受けいただくためには、品番・製造番号・お客様名・工事店または販売店が明記された製品同梱の製品保証書のご呈示が必要です。本製品を設置またはご購入いただいた際は製品同梱の製品保証書に必要事項が明記されていることを必ずご確認いただき、紛失しないように保管してください。

修理のご相談はお求めの下記、取付店・販売店へ

取付店・販売店	〒
電話番号:	— —

## 製品保証規定

本製品が取扱説明書に従った正常な使用状態や動作仕様条件のもとで故障した場合、ご購入日から1年間は無償で商品交換させていただきます。交換させていただく際の送料は、保証期間内の場合に限り弊社で負担いたします。製品交換となった場合の保証期間は、交換前の製品保証期間に準じます。

以下の場合、保証書および品質保証規定は無効となり、適用されません。

- ① バルブ・配管の不具合(詰まりや水漏れ、水量不足、低水圧)など、製品以外の不具合の場合。
- ② 再生水の水質が起因する不具合(高塩素濃度によるダイヤフラム劣化、異物による部品の小穴詰まり等)
- ③ 取扱説明書に従わない誤った使用、およびお客様自身での修理や改造による不具合、損傷。
- ④ お買上後の落下、衝撃などによる不具合および損傷。
- ⑤ 火災・地震・水害・落雷・その他天災地変や凍結、ガス害、塩害による不具合・損傷。
- ⑥ 電池の消耗による不具合。
- ⑦ 配管から流入した砂、さび、ゴミなどの異物による不具合。
- ⑧ 外部の汚れ、さび、メッキががれなど、機能に影響のない不具合。
- ⑨ 赤外線に影響を与える外部環境要因による不具合

## 有償修理について

保証期間1年以降の修理の場合は有償となります。

製造元	商品名	
株式会社ミナミサワ 〒381-0044 長野県長野市中越1-2-22 http://www.minamisawa.co.jp	小便器用自動洗浄器 フラッシュマン	
	品番	製造番号
ユーザーサポート窓口 TEL ☎ 0120-474-647 または 026-263-3730 (平日 9:00~17:30)	購入年月日	
FAX ☎ 0120-263-403 (24時間)	年	月 日