

FM6TWA5 (100V用) 改装手順

改装できる 小便器洗浄システム

TOTO TEA150 (150角正方形)



改装前に以下の点を踏まえてください。

- ・故障部分はセンサ部ユニット(基板部分)もしくは電磁弁で、バルブ部分は問題ない。
- ・埋め込み部のバルブ本体、洗浄管、継手部分で漏水や破損は見られない。
- ・埋め込み部のバルブ本体の止水栓で止水、通水が問題なくできる。

注意

- ・電気工事は有資格者(電気工事士)が行ってください。
- ・取替作業前に必ず元電源のブレーカーを切ってください。
- ・壁内配管部の劣化、漏水等がないか事前に充分ご確認ください。また、設置後も定期的な漏水チェックを推奨いたします。

1 改装前



元電源のブレーカーを切る。

2 光電センサーを取り外す



光電センサーに接続されている100V電源の端子を取り外す。

3 止水栓を閉める

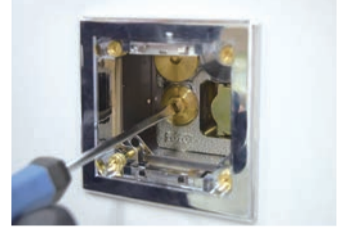

マイナスドライバーで止水栓(開閉ネジ)を閉める。
※内部に漏水がないか確認してください。

4 フタを外す



8mmの六角レンチでピストンバルブのフタを外す。

5 ピストンバルブの取り外し



ピストンバルブを取り外す。

6 フタの交換



同梱の専用フタに交換する。8mmの六角レンチでしっかり締めこむ。

7 電磁弁を取り外す



電磁弁を固定している4つの取付ネジを外し、電磁弁を取り外す。

8 プランジャー部の取り外し



ラジオペンチでプランジャー部を取り外す。

9 封水金具の取付け

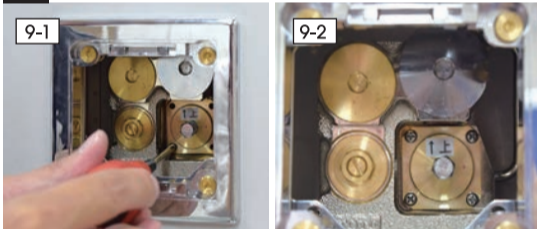

矢印を上にして封水金具を取り付け、手順7で取り外した取付ネジで固定する。

封水金具を取り付けた状態

10 端子台に端子を接続



既設の端子台に製品の端子を接続する。

11 既設洗浄管、ニップルの取り外し



既設の洗浄管と壁側のニップルを取り外す。小便スパットはそのまま使用する。

12 専用バルブの取付け



専用バルブを取り付ける。

止水栓が閉まっているか確認する。

13 本体の取付け



本体をバルブにねじ込み、アンダーカバーを装着する。

14 止水栓を開ける

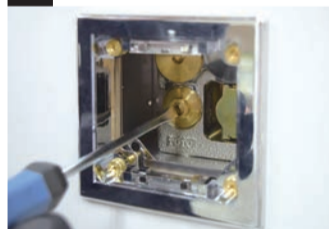

壁内の既設止水栓を開ける。
※通水径路で漏水がないか確認してください。

15 コンセントの差し込み

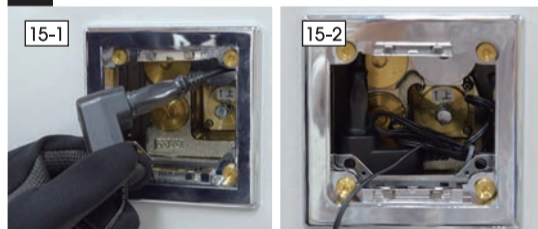

コンセントを差し込む。

壁内にケーブル類を収める。

16 配線固定金具の取付け

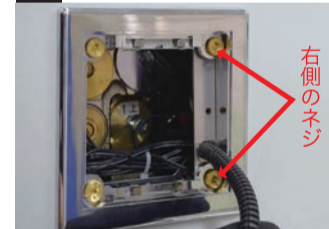

壁内の右側2か所のネジ裏の枠に、内側から配線固定金具を引っ掛ける。チューブを前に引っ張っても抜けないように均等に設置する。

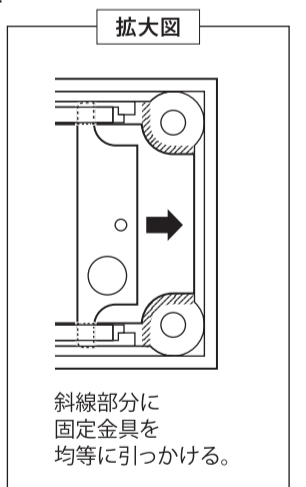

17 パネルの設置



チューブを引っ張った状態で、パネルの切り込み溝にチューブの凹部を差し込み、パネルをはめる。

18 パネルの固定



枠にパネルが均等に収まってから、付属のネジでパネルと配線固定金具を固定する。

19 本体へ電源の接続



本体上部にある電源コネクタにL字プラグを差し込む。

20 完成

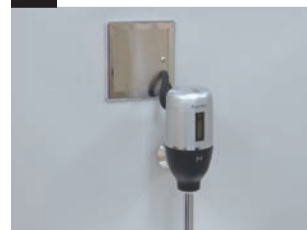

バルブの止水栓を開け、漏水がないか確認する。元電源を復電させ、動作確認を行う。



株式会社ミナミサワ

〒381-0044 長野県長野市中越 1-2-22
Tel. 0120-786-800 Fax. 0120-263-403